

BLUETOOTH®

Wave Traveller

МУЛЬТИМЕДИЙНАЯ
РАДИОПРИЕМНАЯ
АКУСТИЧЕСКАЯ СИСТЕМА

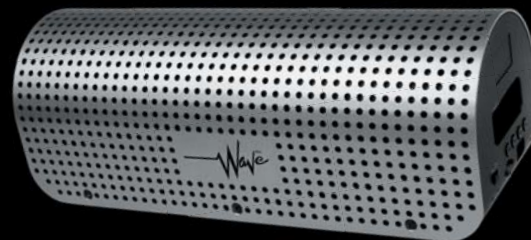

Наименование: Вейв Трэвеллер
Страна-производитель: Китай
Основное предназначение товара:
Мультимедийная радиоприёмная
акустическая система
Срок службы: 2 года
Изготовитель: СХТ Групп АГ
Юридический адрес изготовителя:
ЕБС Бизнес Форум, Баарерштрассе 135,
СХ-6301 Zug, Швейцария

Руководство пользователя



www.wave-sound.ru



Содержание

Назначение устройства	2
Функции устройства	2
Комплект поставки	3
Рекомендации по эксплуатации и меры предосторожности	3
Внешний вид устройства и элементы управления	5
Индикация устройства	6
Подготовка к работе	6
Основные операции	8
Режим съемного диска	8
Режим SD	9
Режим радиоприёмника	9
Режим LINE IN	10
Режим Bluetooth®	10
Технические характеристики	12
Воспроизводимые форматы аудиофайлов	12
Возможные неисправности и методы их устранения	13
Хранение, транспортирование, ресурс, утилизация	13
Гарантии поставщика	14
Расшифровка даты выпуска устройства, указанной в серийном номере	14
Для заметок	15

Руководство пользователя определяет порядок эксплуатации мультимедийной радиоприёмной акустической системы (далее «устройства»).

Самостоятельное вскрытие устройства, механические повреждения и нарушение правил эксплуатации могут привести к его неисправностям и лишению права на гарантийное обслуживание.

При покупке устройства требуйте проверки его работоспособности. Убедитесь, что в гарантийном талоне на устройство поставлен штамп магазина, разборчивая подпись и дата продажи.

В связи с постоянной работой по совершенствованию устройства, повышающей его надежность и улучшающей эксплуатационные характеристики, в конструкцию и управление могут быть внесены изменения, не отражённые в настоящем Руководстве и не влияющие на работу устройства.

Прежде чем включить устройство, внимательно ознакомьтесь с настоящим Руководством.

Назначение устройства

Устройство Wave Traveller является мультимедийной радиоприёмной акустической системой с технологией Bluetooth® для беспроводного приёма и управления воспроизведением звукового сигнала при работе с устройствами, поддерживающими технологию Bluetooth®, такими, как мобильные телефоны, MP3-плееры, планшеты и ноутбуки.

Устройство обеспечивает:

- приём радиостанций в диапазонах FM;
- воспроизведение аудиофайлов, записанных на карты памяти microSD;
- совместимость с форматом MP3;
- воспроизведение звука с устройств, подключённых к разъёму LINE IN;
- воспроизведение звука через Bluetooth-соединение;
- управление аудиозаписями, воспроизводимыми с сопряжённого устройства;
- прием входящих звонков при сопряжении с Вашим мобильным телефоном;
- автоматическое переключение между воспроизведением аудиофайлов и звонками.

Примечание. С некоторыми моделями телефонов и Bluetooth-устройств не гарантируется корректная работа и реализация всех функций устройства. Информацию о том, какие телефоны, MP3-плееры, планшеты и ноутбуки поддерживают работу функций устройства в полном объёме, Вы можете получить на сайте www.wave-sound.ru

Функции устройства

- Высокоскоростной FM-тюнер
- Встроенная стереосистема
- Встроенный сабвуфер с фазоинвертором
- Поддержка беспроводной технологии Bluetooth® для управления мобильным телефоном и для передачи высококачественного стереозвука с функцией Hands Free
- MP3-проигрыватель
- Встроенный слот для карт памяти microSD
- Аудиовход mini-jack
- Встроенный аккумулятор
- Ремень для переноски, зарядное устройство и USB-провод питания входят в комплект

Комплект поставки

Устройство Wave Traveller	1 шт.
USB-кабель	1 шт.
Сетевой адаптер (зарядное устройство)	1 шт.
Ремень для переноски устройства	1 шт.
Настоящее Руководство пользователя	1 шт.
Гарантийный талон	1 шт.
Индивидуальная потребительская тара	1 комплект

Рекомендации по эксплуатации и меры предосторожности

Данное устройство является технически сложным товаром и относится к бытовой радиоэлектронной аппаратуре. По Общероссийскому классификатору продукции и услуг устройство относится к группировке 3230115 «Устройства радиоприёмные комбинированные прочие» (часть IV ОКДП).

Эксплуатация данного сложного электронного устройства должна осуществляться в соответствии с настоящим Руководством. Эксплуатация и настройка устройства подробно изложены в Руководстве и могут быть произведены потребителем в полном объёме самостоятельно.

Перед использованием устройства, пожалуйста, полностью прочитайте данное Руководство.

Не пытайтесь в случае поломки открыть корпус устройства и отремонтировать его самостоятельно. Если устройство не работает правильно, обратитесь к разделу «Возможные неисправности и методы их устранения» стр. 13. Ошибки, допущенные при эксплуатации устройства, могут быть приняты за его неисправность. Если неисправность не устранена, обратитесь в сервисный центр (www.wave-sound.ru).

Избегайте воздействия на устройство повышенной влажности и пыли. Используйте для очистки слегка влажную мягкую безворсовую ткань. Запрещается использовать для этой цели какие-либо моющие или чистящие жидкости.

Избегайте воздействия на устройство высоких температур.

Не допускайте падения устройства и не подвергайте его сильным ударам.

Избегайте попадания посторонних предметов в отверстия и разъёмы на корпусе устройства.

При возникновении неисправностей в работе устройства не пытайтесь устранить их самостоятельно. Обратитесь в сертифицированный сервисный центр (www.wave-sound.ru).

Обязательно выключайте устройство после использования.

Производитель не несёт ответственность:

- за ошибки, допущенные при эксплуатации устройства и приведшие к его выходу из строя;
- за ущерб, прямо или косвенно причинённый в процессе эксплуатации устройства его владельцу, третьим лицам и/или их имуществу и недвижимости;

Встроенный аккумулятор

Никогда не разбирайте устройство, не подвергайте его сильному нагреванию и не кладите его в воду, так как это может привести к нагреванию аккумулятора с большим выделением тепла.

Не допускайте соприкосновение аккумулятора с металлическими предметами, так как это может вызвать замыкание контактов аккумулятора и привести к нарушению его работы.

Запрещается разбирать устройство для замены встроенного аккумулятора. Для замены аккумулятора обратитесь в сертифицированный сервисный центр (www.wave-sound.ru).

Когда ресурс аккумулятора израсходован, он должен быть утилизирован в соответствии с местными законами.

Сетевой адаптер (зарядное устройство)

Для подзарядки встроенного аккумулятора устройства используйте только адаптер, входящий в комплект поставки. В противном случае возможен выход устройства из строя.

Подключайте сетевой адаптер устройства только к сети 220 В, 50 Гц. В противном случае возможен выход адаптера и устройства из строя, а также возникновение пожара.

Не допускается эксплуатация сетевого адаптера, имеющего повреждения корпуса и/или кабеля. Не прикасайтесь к адаптеру влажными руками и/или стоя на электропроводящем полу.

Необходимо заменить сетевой адаптер, если он поврежден или долгое время находился в помещении с повышенной влажностью.

Запрещена эксплуатация сетевого адаптера в помещениях с повышенной влажностью.

Боковая панель

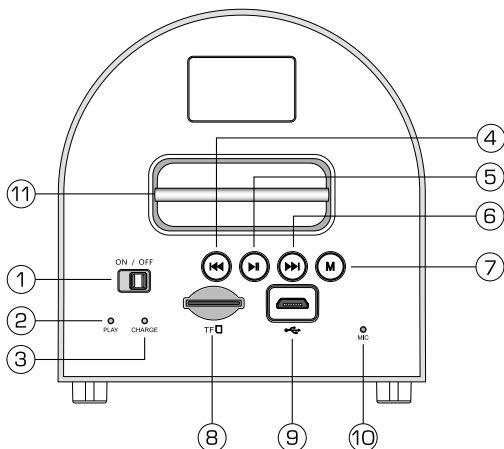

- 1 — Кнопка включения/выключения **ON/OFF**
- 2 — Индикатор **PLAY**
- 3 — Индикатор **CHARGE**
- 4 — Кнопка перехода к предыдущему аудиотреку (радиостанции) и уменьшения громкости (нажатие с удержанием) ◀◀
- 5 — Кнопка начала воспроизведения/паузы и автоматического поиска радиостанций ▶▶
- 6 — Кнопка перехода к следующему аудиотреку (радиостанции) и увеличения громкости (нажатие с удержанием) ▶▶
- 7 — Кнопка переключения режимов **M**
- 8 — Слот для карт памяти microSD
- 9 — Разъём micro-USB
- 10 — Встроенный микрофон **MIC**
- 11 — Место для крепления ремня

Нижняя панель

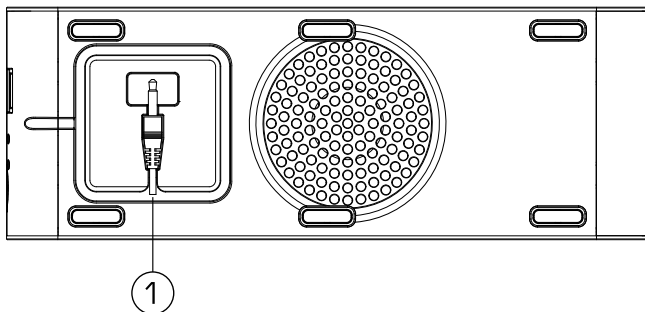

1 — Аудиовход Line In (Male, 3,5 мм mini-jack 3 pin 14 мм)

Индикация устройства

○ PLAY	○ CHARGE	Статус работы
мигает зелёным	—	воспроизведение SD-карты
мигает оранжевым	мигает красным	LINE IN
—	мигает синим	поиск Bluetooth-устройств
светится оранжевым	—	радиоприёмник
—	светится красным	устройство заряжается
светится зелёным	—	пауза/зарядка завершена
мигает оранжевым	—	поиск радиостанций
—	светится синим	Bluetooth-устройство сопряжено

Перед первым использованием полностью зарядите аккумуляторную батарею.

Подключите сетевой адаптер к разъему питания устройства micro-USB (5, стр. 5) и к сети 220 В. Либо подключите устройство к USB-порту персонального компьютера/ноутбука при помощи USB-кабеля. В процессе зарядки индикатор **CHARGE** (3, стр. 5) светится *красным цветом*. Не отключайте устройство до тех пор, пока аккумулятор не зарядится полностью, о чем будет свидетельствовать *погасший* индикатор **CHARGE** и загоревшийся зеленым индикатор **PLAY** (2, стр. 5).

Время полной зарядки от сетевого адаптера составляет около 6 часов. Оно может изменяться в зависимости от степени разряда батареи. Длительность первого цикла зарядки аккумулятора должна быть не менее 8 часов.

Примечания.

НИ В КОЕМ СЛУЧАЕ не используйте повреждённый сетевой адаптер или USB-кабель во избежание короткого замыкания, возгорания или поражения электрическим током.

Не включайте устройство сразу же после начала подзарядки разряженного аккумулятора. Если всё же требуется повторное включение устройства, то подождите не менее одной минуты, а затем включите устройство.

Неполный заряд устройства снижает ресурс аккумуляторной батареи. Для выхода аккумуляторной батареи на полную рабочую мощность в начале эксплуатации устройства необходимы 10 полных циклов «зарядка-разрядка».

ВНИМАНИЕ!

Для оптимального использования литиевого аккумулятора следуйте нижеуказанным рекомендациям:

- не заряжайте аккумулятор при высокой температуре окружающей среды;
- нет необходимости полностью разряжать аккумулятор перед подзарядкой. Вы можете производить подзарядку даже в случае, когда аккумулятор разряжен не полностью;
- если устройство не используется в течение длительного времени, необходимо производить полную зарядку аккумулятора один раз в две недели.

Включение и выключение устройства

Включение

Для включения устройства переведите переключатель (1, стр. 5) в положение **ON**, индикатор устройства **PLAY** (2, стр. 5) при этом загорится *зелёным цветом*. По умолчанию устройство включится в режиме **Bluetooth**. Либо в режиме **SD** - в случае, если в разъём microSD (8, стр. 5) вставлена соответствующая карта памяти.

Выключение

Для выключения устройства переведите переключатель (1, стр. 5) в положение **OFF**. Индикатор (2, стр. 5) погаснет, и устройство выключится.

Переключение режимов устройства

Для переключения режимов последовательно нажимайте кнопку **M** (7, стр. 5). Режимы будут циклически переключаться в следующем порядке:

SD* → LINE IN → Bluetooth® → Радиоприёмник

*При условии, что в разъём microSD вставлена соответствующая карта памяти.

Регулировка громкости

Для увеличения громкости в режимах вызова или прослушивания аудиофайлов нажмите и удерживайте кнопку **▶▶▶** (6, стр. 5). Для уменьшения – нажмите и удерживайте кнопку **◀◀◀** (4, стр. 5).

Режим съёмного диска

Для подключения устройства к персональному компьютеру (далее ПК) в качестве съёмного диска используйте USB-кабель, входящий в комплект поставки. Подключите его сначала к устройству, а затем к ПК.

После подключения устройства к ПК все операционные системы опознают его автоматически. Использовать съёмный диск microSD-карты можно точно так же, как и обычное USB-устройство для передачи и хранения данных.

При отключении устройства от компьютера следуйте стандартной процедуре безопасного отключения внешнего носителя от ПК. Затем отсоедините USB-кабель. Для извлечения USB-кабеля аккуратно потяните его на себя, кабель легко отсоединится от устройства.

Примечание. Отключайте устройство от компьютера только после завершения передачи данных.

Режим SD

Подключение/извлечение microSD-карты

Вставьте в разъем (8, стр. 5) карту памяти microSD, при этом сторона с контактами должна находиться сверху. Устройство автоматически начнёт воспроизведение аудиофайлов с карты памяти microSD. При необходимости нажимайте кнопку **M** (7, стр. 5), пока устройство не перейдет в режим воспроизведения microSD-карты.

Для извлечения карты памяти переключите режим SD на любой другой с помощью кнопки **M**, затем нажмите на выступающий край карты до щелчка и извлеките её из слота.

Управление воспроизведением

Для временной остановки воспроизведения нажмите кнопку **▶||** (5, стр. 5). Для возобновления воспроизведения нажмите данную кнопку ещё раз.

Для возврата к предыдущему аудиофайлу нажмите кнопку **◀◀** (4, стр. 5), для перехода к следующему аудиофайлу нажмите кнопку **▶▶|** (6, стр. 5).

Примечания.

- Поддерживаются карты microSD объемом до 32 ГБ;
- Рекомендуются карты памяти фирмы Kingston;
- Файловая система FAT16/FAT32;
- Карта памяти microSD не входит в комплект поставки.



Режим радиоприёмника

Для перехода к режиму радиоприёмника последовательно нажимайте кнопку **M** (7, стр. 5). Последовательность переключения режимов см. на стр. 8.

Поиск радиостанций

Для автоматического поиска и сохранения во внутренней памяти устройства радиостанций с наиболее мощным сигналом нажмите кнопку **▶||** (5, стр. 5). При этом индикатор **PLAY** (2, стр. 5) замигает оранжевым цветом. Для того, чтобы остановить поиск необходимо повторно нажать кнопку **▶||** (5, стр. 5).

Переключение сохраненных радиостанций

Для возврата к предыдущей радиостанции нажмите кнопку  (4, стр. 5), для перехода к следующей радиостанции нажмите кнопку  (6, стр. 5).

Режим LINE IN

С помощью данного режима Вы можете использовать устройство для воспроизведения звука с Вашего плеера, телефона или другого портативного устройства.

Подключите разъем провода mini-jack 3,5 мм (1, стр. 7) к разъему LINE OUT или Headphone Вашего дополнительного источника звука (плеера, телефона и т.д.). Затем с помощью кнопки **M** (7, стр. 5) выберите режим LINE IN. Последовательность переключения режимов см. на стр. 8.

Для временной остановки воспроизведения звука на устройстве нажмите кнопку  (5, стр. 5). При этом воспроизведение аудиофайла на Вашем источнике звука не остановится. Для возобновления воспроизведения звука нажмите данную кнопку ещё раз.

Режим Bluetooth®

С помощью данного режима Вы можете:

- прослушивать аудиофайлы, хранящиеся на Вашем источнике сигнала (например, телефоне), и управлять их воспроизведением с помощью устройства. Для этого источник сигнала должен поддерживать профили **A2DP/AVRCP**.
- принимать телефонные звонки. Для этого Ваш мобильный телефон, сопрягаемый с устройством, должен поддерживать профили **HFP** и **HSP**.

Сопряжение устройства с источником сигнала (мобильного телефона, MP3-плеера, планшета, ноутбука)

1. Перейдите в режим Bluetooth® с помощью кнопки **M** (7, стр. 5) (последовательность переключения режимов см. на стр. 8). При этом раздастся звуковой сигнал, а индикатор устройства **CHARGE** (3, стр. 5) замигает синим цветом. Это означает, что устройство пытается автоматически выполнить подключение к ранее сопряженному телефону.
2. Включите режим Bluetooth® на Вашем мобильном телефоне или любом другом источнике сигнала.

3. Выберите функцию «Поиск устройств». Устройство будет определено как «Wave».
4. Выберите данное название устройства и выполните подключение. В случае, если при сопряжении устройство запросит пароль, введите на источнике сигнала код «0000». При успешном подключении устройство издаст характерный звуковой сигнал, а индикатор **CHARGE** (3, стр. 5) будет непрерывно гореть синим цветом.

Примечание. Если мобильный телефон не смог определить модуль Bluetooth® устройства за несколько попыток, то, возможно, модуль Bluetooth® Вашего телефона работает неправильно. Перезагрузите телефон и попробуйте снова.

Входящий вызов

Вы можете принимать входящие вызовы с помощью устройства, если в данный момент он сопряжён с телефоном. Разговор ведётся с помощью встроенных в устройство микрофона и динамиков.

Для принятия входящего вызова нажмите кнопку  (5, стр. 5). Для окончания разговора также нажмите данную кнопку.

Воспроизведение аудиофайлов

Войдите в режим проигрывателя музыки в Вашем источнике сигнала и выберите необходимый файл для воспроизведения.

Управлять воспроизведением аудиофайлов, хранящихся в источнике сигнала, можно также с помощью кнопок, находящихся на устройстве:

 — воспроизведение/пауза (5, стр. 5).

 — переход к началу воспроизводимого трека (одно нажатие), предыдущему треку (два нажатия подряд) и уменьшение громкости звука (нажатие с удержанием) (4, стр. 5).

 — переход к следующему треку и увеличение громкости звука (нажатие с удержанием) (6, стр. 5).

Примечание. Если Вы производите набор номера или принимаете входящий вызов во время прослушивания аудиофайлов, то воспроизведение аудиофайла автоматически приостанавливается, и устройство переходит в режим звонка. Воспроизведение возобновляется только после окончания разговора.

Технические характеристики

Основные

Максимальная выходная мощность (RMS):	2×3 Вт сабвуфер 5 Вт
Диапазон воспроизводимых частот	40-18000 Гц
Отношение сигнал-шум	>75дБ
Микрофон	встроенный
Габариты Ш×В×Г	250×90×92 мм
Вес	1 кг
Температура хранения	-25...70°C
Рабочая температура	0...50°C

Радиоприёмник

Диапазон частот FM	87-108 МГц
Полезная чувствительность	20 дБ (мкВ)

Модуль Bluetooth®

Версия стандарта	2.0 + EDR
Максимальная дальность действия (в пределах прямой видимости)	10 м

Аккумулятор

Тип	Литий-ионный
Ёмкость	4000 мА/ч (3,7 В)
Время полной зарядки (зависит от степени разрядки аккумулятора)	около 6 ч
Время работы (воспроизведение с microSD карты при температуре окружающей среды 22°C)	от 8 до 12 ч*

* В зависимости от уровня громкости

Примечание.

Технические характеристики и внешний вид устройства могут быть изменены производителем без предварительного уведомления.

Воспроизводимые форматы аудиофайлов

Устройство воспроизводит аудиофайлы в формате MP3 (битрейт – 32-320 кбит/с, рекомендуемый битрейт – 128 кбит/с). Форматы OGG, WMA, APE и FLAC устройство не поддерживает.

Возможные неисправности и методы их устранения

В этой главе приведены рекомендации по решению возможных проблем, возникающих во время эксплуатации устройства.

Примечание. Если возникшую проблему невозможно устранить, руководствуясь приведёнными ниже рекомендациями, обратитесь в сертифицированный сервисный центр (www.wave-sound.ru).

Неисправность	Причина	Устранение
Нет звука	Питание источника сигнала не включено в режиме LINE IN	Включите питание источника сигнала
	Источник сигнала не сопряжён с устройством в режиме Bluetooth®	Выполните сопряжение источника сигнала с устройством согласно описанию на стр. 10
	Громкость устройства установлена на минимум	Установите необходимую громкость устройства
	Громкость источника сигнала в режимах Bluetooth® или LINE IN установлена на минимум	Установите необходимую громкость источника сигнала
	Низкий заряд аккумулятора	Зарядите аккумулятор
	Устройство выключено	Включите устройство
Не удаётся выполнить сопряжение с источником	Источник сигнала находится дальше 10 м от устройства	Переместите источник сигнала и устройство ближе друг к другу

Хранение, транспортирование, ресурс, утилизация

Устройство рекомендуется хранить в складских или домашних условиях по группе «Л» ГОСТ 15150 и при необходимости транспортировать любым видом гражданского транспорта в имеющейся индивидуальной потребительской таре по группе «Ж2» ГОСТ 15150 с учётом ГОСТ Р 50905 п. 4.9.5. Место хранения (транспортировки)

должно быть недоступным для попадания влаги, прямого солнечного света и должно исключать возможность механических повреждений.

Срок службы устройства – 2 года. Устройство не содержит вредных материалов и безопасно при эксплуатации и утилизации (кроме сжигания в непригодных условиях).

Гарантии поставщика

При соблюдении владельцем правил эксплуатации, изложенных в настоящем Руководстве пользователя, устройство обеспечивает безопасность в полном объёме требований настоящего законодательства, не оказывает вредного воздействия на окружающую среду и человека и признано годным к эксплуатации.

Устройство имеет гарантийный срок эксплуатации 12 месяцев с момента покупки без учёта времени пребывания в ремонте при соблюдении правил эксплуатации. Право на гарантию даётся при заполнении сведений прилагаемого гарантийного талона.

Гарантийные обязательства не распространяются на перечисленные ниже принадлежности изделия, если их замена предусмотрена конструкцией и не связана с разборкой изделия: ремень для переноски устройства, USB-кабель, сетевой адаптер, документация, прилагаемая к изделию.

Расшифровка даты выпуска устройства, указанной в серийном номере

Серийный номер устройства указывается под штрих-кодом на упаковке, а также на стикере, который клеится на корпус изделия.

Для того, чтобы узнать информацию о дате выпуска устройства, достаточно расшифровать 5 и 6 знак из 12-значного серийного номера. Пример расшифровки приведён ниже.

1AAAOA000001

A – месяц выпуска (A – январь, B – февраль, C – март, D – апрель, E – май, F – июнь, G – июль, H – август, I – сентябрь, J – октябрь, K – ноябрь, L – декабрь)
0 – год выпуска (0 – 2010, 1 – 2011, 2 – 2012 и т. д.)

